

Aussenzählerkästen



SAPROVAG AG

Gewerbezone / Altelsweg 6, CH - 3661 Uetendorf
Tel. 0333 45 38 00, Fax 0333 45 38 90
www.saprovag.ch, info@saprovag.ch



SAPROVAG 
SCHALTANLAGENBAU
UETENDORF

Ausführung

- Kästen aus Aluminiumblech, frontbündige Türen mit Vierkantschloss 6 mm
- Alle Zubehörteile verzinkt oder aus rostfreiem Material
- Plombierbare Berührungsschutzplatten RAL 7035
- Zählerplatten nach WV
- Die Kästen entsprechen den EW-Vorschriften und sind PTT-geprüft und -bewilligt

UP-Kästen

- Blendrahmen 22 mm
- Rohreinführungen gemäss Zeichnungen ab Seite 3.10
- Aussenseite (ohne Front) grundiert, Front und Innenseite roh

AP-Kästen

- Kastengehäuse vollständig geschlossen
- Aussenseite grundiert, Innenseite roh

Zubehör

- Regendach
- Schloss SEA-B
- Bezüger-Überstromunterbrecher
- DIN-Apparatefeld gemessen
- Abgangsklemmen mit Klemmenfeld gemessen
- Verdrahtung und Beschriftung
- Aussenanstrich mit RAL-Farbe nach Wahl

Wichtig!

- Aussenzählerkästen nicht einbetonieren
- Aussenzählerkästen gegen das Mauerwerk isolieren (Kältebrücke) und alle Rohreinführungen im Kasteninnern einwandfrei abdichten

Die nachfolgend abgebildeten Aussenzählerkästen sind eine Auswahl. Jede andere Ausführung ist lieferbar. Verlangen Sie unser Angebot!

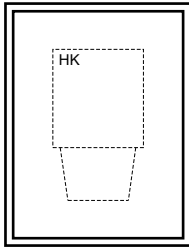

AK **UP/AP**

Abmessungen: 450 x 600 x 230 mm BxHxT
 UP-Kasten + Blendrahmen 22 mm pro Seite

1 Platz für Hausanschlusskasten

- Starkstromabteil Türbandung links

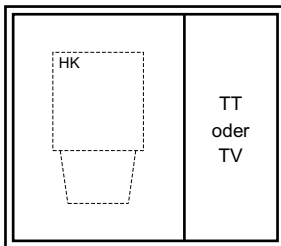

AK **TT/TV** **UP/AP**

Abmessungen: 700 x 600 x 230 mm BxHxT
 UP-Kasten + Blendrahmen 22 mm pro Seite

1 Platz für Hausanschlusskasten
 1 TT- oder TV-Abteil

- Starkstromabteil Türbandung links
- TT- oder TV-Abteil Türbandung rechts

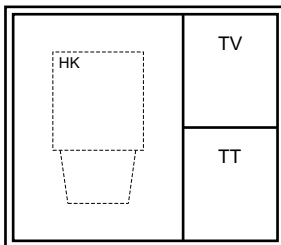

AK **TT+TV** **UP/AP**

Abmessungen: 700 x 600 x 230 mm BxHxT
 UP-Kasten + Blendrahmen 22 mm pro Seite

1 Platz für Hausanschlusskasten
 1 TT-Abteil
 1 TV-Abteil

- Starkstromabteil Türbandung links
- TT- und TV-Abteil Türbandung rechts

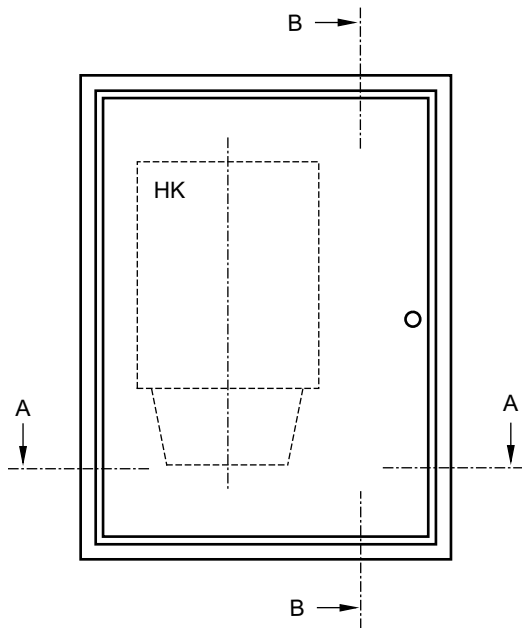

Schnitt B - B

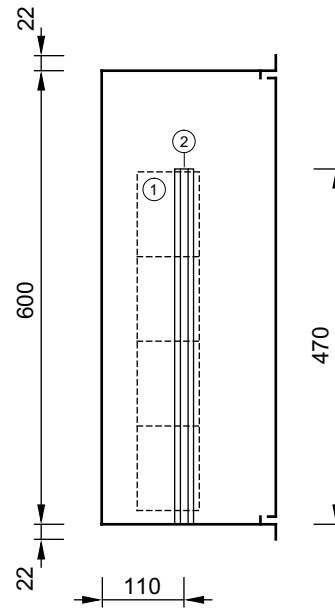

1 = CS-Schnittstellenplatte
2 = Al-Montageprofil

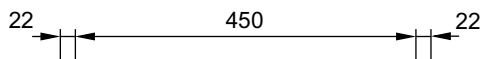

Ansicht von oben

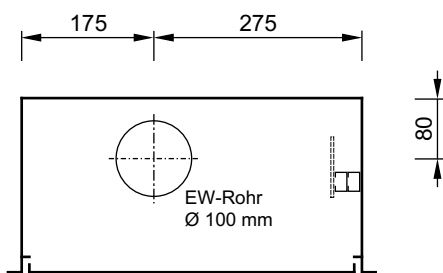

Schnitt A - A

Ausbau/Ausrüstung:

- 1 Montageplatz für Hausanschlusskasten
- 1 Montageplatz für max. 4 CS-Schnittstellenplatten
- 1 Montagematerial für CS-Schnittstellenplatten
(6 Gewindeplatten M5 18x18 mm und 6 PH-Schrauben M5x12)
- Türbandung links, Schloss 4kant 6mm
- AP-Kasten ohne Bohrung für EW-Rohr und ohne UP-Blendrahmen 22 mm
- Abmessungen Kästen mit TT/TV und TT+TV gemäss Seite 3.3

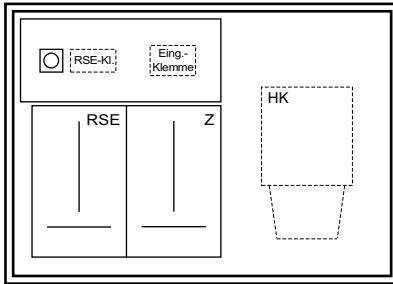

AK 2ZB

UP/AP

Abmessungen: 1000 x 700 x 230 mm BxHxT
UP-Kasten + Blendrahmen 22 mm pro Seite

- 1 Platz für Hausanschlusskasten
- 1 Eingangsklemme 5 x 10 mm²
- 1 Zählerplatz
- 1 RSE-Platz
- 1 RSE-Sicherung 1LN 25A plomb.
- 1 RSE-Klemmenblock

- Starkstromabteil Türbandung links

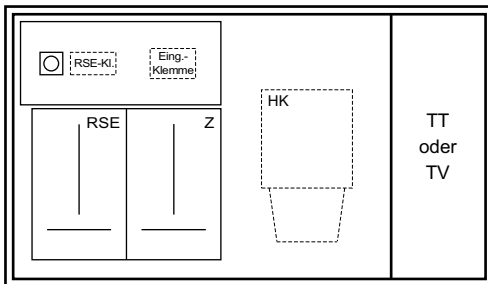

AK 2ZB

TT/TV

UP/AP

Abmessungen: 1250 x 700 x 230 mm BxHxT
UP-Kasten + Blendrahmen 22 mm pro Seite

- 1 Platz für Hausanschlusskasten
- 1 Eingangsklemme 5 x 10 mm²
- 1 Zählerplatz
- 1 RSE-Platz
- 1 RSE-Sicherung 1LN 25A plomb.
- 1 RSE-Klemmenblock
- 1 TT- oder TV-Abteil

- Starkstromabteil Türbandung links
- TT- oder TV-Abteil Türbandung rechts

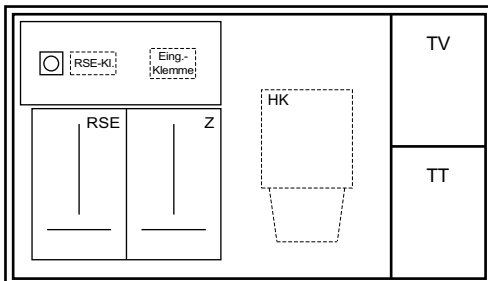

AK 2ZB

TT+TV

UP/AP

Abmessungen: 1250 x 700 x 230 mm BxHxT
UP-Kasten + Blendrahmen 22 mm pro Seite

- 1 Platz für Hausanschlusskasten
- 1 Eingangsklemme 5 x 10 mm²
- 1 Zählerplatz
- 1 RSE-Platz
- 1 RSE-Sicherung 1LN 25A plomb.
- 1 RSE-Klemmenblock
- 1 TT-Abteil
- 1 TV-Abteil

- Starkstromabteil Türbandung links
- TT- und TV-Abteil Türbandung rechts

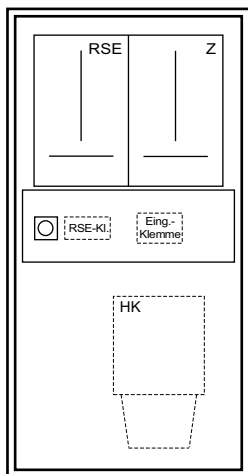

AK 2ZH

UP/AP

Abmessungen: 600 x 1200 x 230 mm BxHxT
UP-Kasten + Blendrahmen 22 mm pro Seite

- 1 Platz für Hausanschlusskasten
- 1 Eingangsklemme 5 x 10 mm²
- 1 Zählerplatz
- 1 RSE-Platz
- 1 RSE-Sicherung 1LN 25A plomb.
- 1 RSE-Klemmenblock
- Starkstromabteil Türbandung links

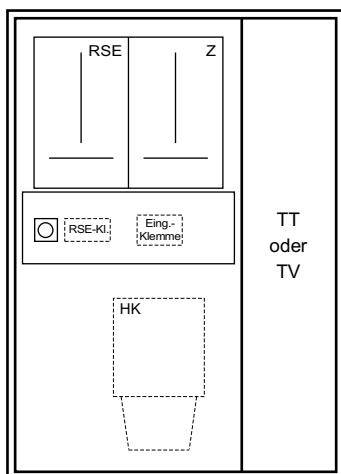

AK 2ZH

TT/TV

UP/AP

Abmessungen: 850 x 1200 x 230 mm BxHxT
UP-Kasten + Blendrahmen 22 mm pro Seite

- 1 Platz für Hausanschlusskasten
- 1 Eingangsklemme 5 x 10 mm²
- 1 Zählerplatz
- 1 RSE-Platz
- 1 RSE-Sicherung 1LN 25A plomb.
- 1 RSE-Klemmenblock
- 1 TT- oder TV-Abteil
- Starkstromabteil Türbandung links
- TT- oder TV-Abteil Türbandung rechts

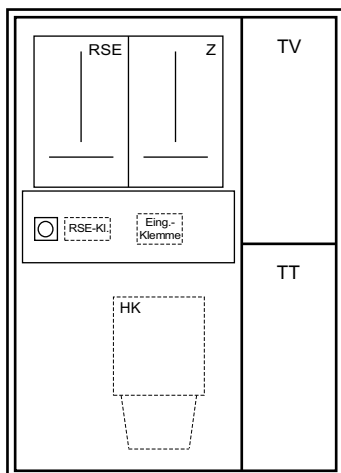

AK 2ZH

TT+TV

UP/AP

Abmessungen: 850 x 1200 x 230 mm BxHxT
UP-Kasten + Blendrahmen 22 mm pro Seite

- 1 Platz für Hausanschlusskasten
- 1 Eingangsklemme 5 x 10 mm²
- 1 Zählerplatz
- 1 RSE-Platz
- 1 RSE-Sicherung 1LN 25A plomb.
- 1 RSE-Klemmenblock
- 1 TT-Abteil
- 1 TV-Abteil
- Starkstromabteil Türbandung links
- TT- und TV-Abteil Türbandung rechts

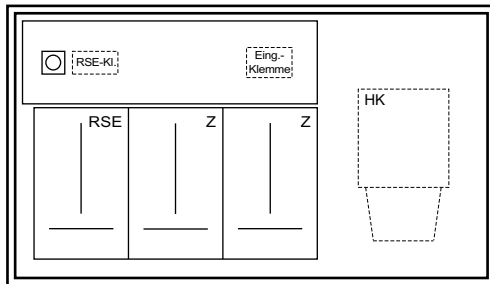

AK 3ZB

UP/AP

Abmessungen: 1250 x 700 x 230 mm BxHxT
UP-Kasten + Blendrahmen 22 mm pro Seite

- 1 Platz für Hausanschlusskasten
- 1 Eingangsklemme 5 x 16 mm²
- 2 Zählerplätze
- 1 RSE-Platz
- 1 RSE-Sicherung 1LN 25A plomb.
- 1 RSE-Klemmenblock

- Starkstromabteil Doppeltüre 550/700 mm

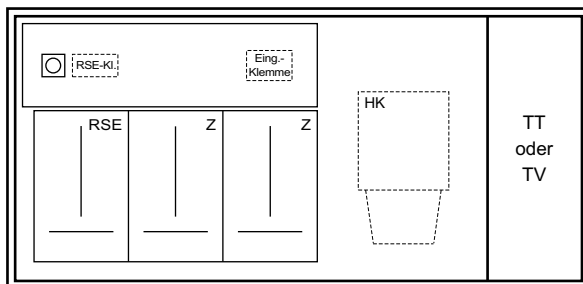

AK 3ZB

TT/TV

UP/AP

Abmessungen: 1500 x 700 x 230 mm BxHxT
UP-Kasten + Blendrahmen 22 mm pro Seite

- 1 Platz für Hausanschlusskasten
- 1 Eingangsklemme 5 x 16 mm²
- 2 Zählerplätze
- 1 RSE-Platz
- 1 RSE-Sicherung 1LN 25A plomb.
- 1 RSE-Klemmenblock
- 1 TT- oder TV-Abteil

- Starkstromabteil Doppeltüre 550/700 mm
- TT- oder TV-Abteil Türbandung rechts

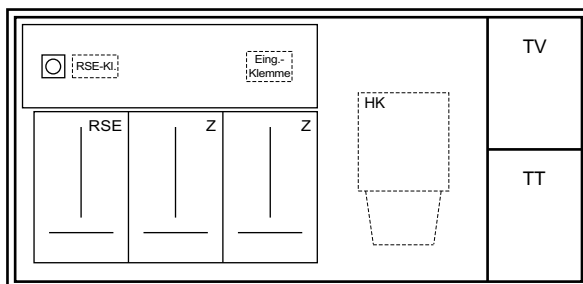

AK 3ZB

TT+TV

UP/AP

Abmessungen: 1500 x 700 x 230 mm BxHxT
UP-Kasten + Blendrahmen 22 mm pro Seite

- 1 Platz für Hausanschlusskasten
- 1 Eingangsklemme 5 x 16 mm²
- 2 Zählerplätze
- 1 RSE-Platz
- 1 RSE-Sicherung 1LN 25A plomb.
- 1 RSE-Klemmenblock
- 1 TT-Abteil
- 1 TV-Abteil

- Starkstromabteil Doppeltüre 550/700 mm
- TT- und TV-Abteil Türbandung rechts

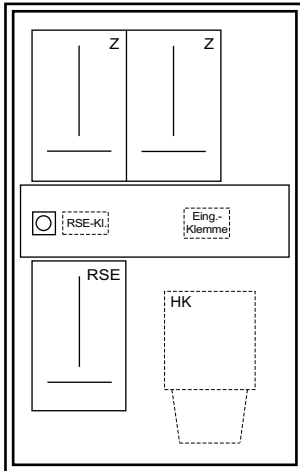

AK 3ZH

UP/AP

Abmessungen: 750 x 1200 x 230 mm BxHxT
UP-Kasten + Blendrahmen 22 mm pro Seite

- 1 Platz für Hausanschlusskasten
- 1 Eingangsklemme 5 x 16 mm²
- 2 Zählerplätze
- 1 RSE-Platz
- 1 RSE-Sicherung 1LN 25A plomb.
- 1 RSE-Klemmenblock
- Starkstromabteil Türbandung links

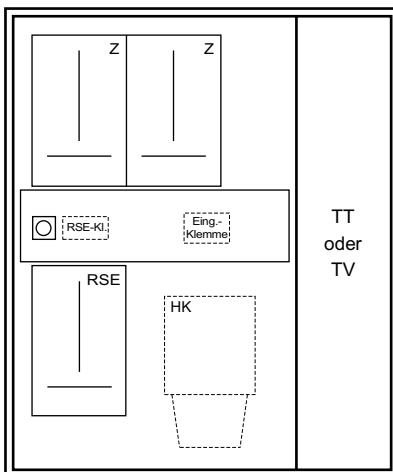

AK 3ZH

TT/TV

UP/AP

Abmessungen: 1000 x 1200 x 230 mm BxHxT
UP-Kasten + Blendrahmen 22 mm pro Seite

- 1 Platz für Hausanschlusskasten
- 1 Eingangsklemme 5 x 16 mm²
- 2 Zählerplätze
- 1 RSE-Platz
- 1 RSE-Sicherung 1LN 25A plomb.
- 1 RSE-Klemmenblock
- 1 TT- oder TV-Abteil
- Starkstromabteil Türbandung links
- TT- oder TV-Abteil Türbandung rechts

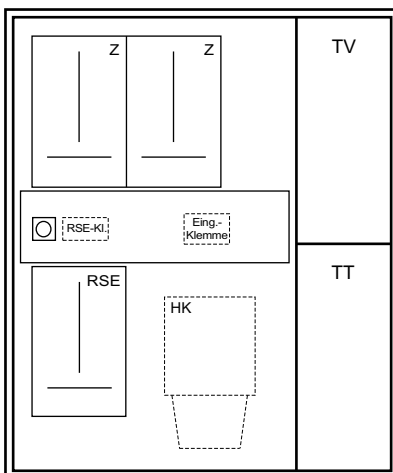

AK 3ZH

TT+TV

UP/AP

Abmessungen: 1000 x 1200 x 230 mm BxHxT
UP-Kasten + Blendrahmen 22 mm pro Seite

- 1 Platz für Hausanschlusskasten
- 1 Eingangsklemme 5 x 16 mm²
- 2 Zählerplätze
- 1 RSE-Platz
- 1 RSE-Sicherung 1LN 25A plomb.
- 1 RSE-Klemmenblock
- 1 TT-Abteil
- 1 TV-Abteil
- Starkstromabteil Türbandung links
- TT- und TV-Abteil Türbandung rechts

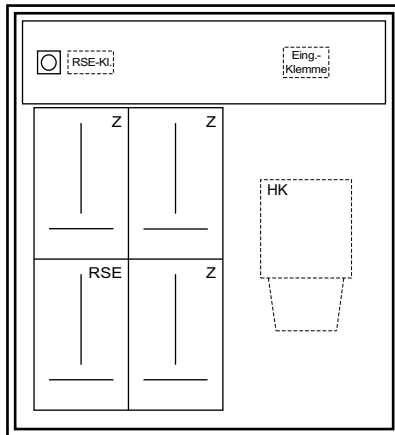

AK 4ZH

UP/AP

Abmessungen: 1000 x 1100 x 230 mm BxHxT
UP-Kasten + Blendrahmen 22 mm pro Seite

- 1 Platz für Hausanschlusskasten
- 1 Eingangsklemme 5 x 16 mm²
- 3 Zählerplätze
- 1 RSE-Platz
- 1 RSE-Sicherung 1LN 25A plomb.
- 1 RSE-Klemmenblock

- Starkstromabteil Türbandung links

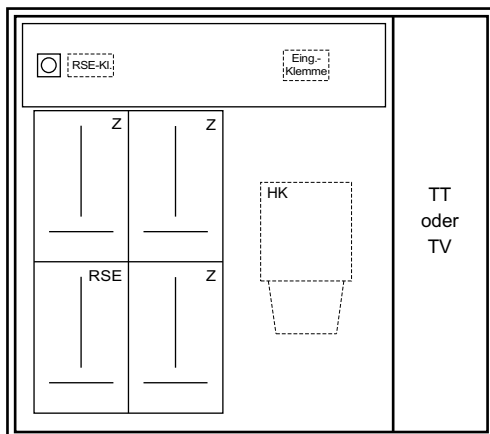

AK 4ZH

TT/TV

UP/AP

Abmessungen: 1250 x 1100 x 230 mm BxHxT
UP-Kasten + Blendrahmen 22 mm pro Seite

- 1 Platz für Hausanschlusskasten
- 1 Eingangsklemme 5 x 16 mm²
- 3 Zählerplätze
- 1 RSE-Platz
- 1 RSE-Sicherung 1LN 25A plomb.
- 1 RSE-Klemmenblock
- 1 TT- oder TV-Abteil

- Starkstromabteil Türbandung links
- TT- oder TV-Abteil Türbandung rechts

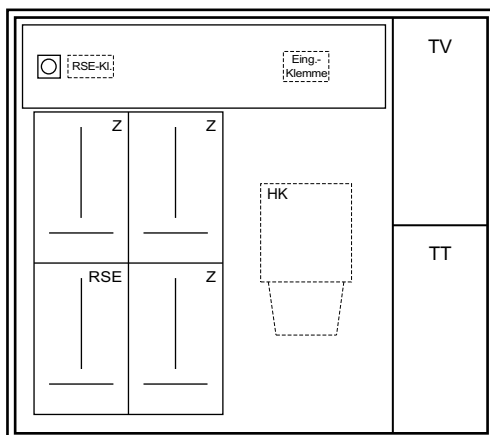

AK 4ZH

TT+TV

UP/AP

Abmessungen: 1250 x 1100 x 230 mm BxHxT
UP-Kasten + Blendrahmen 22 mm pro Seite

- 1 Platz für Hausanschlusskasten
- 1 Eingangsklemme 5 x 16 mm²
- 3 Zählerplätze
- 1 RSE-Platz
- 1 RSE-Sicherung 1LN 25A plomb.
- 1 RSE-Klemmenblock
- 1 TT-Abteil
- 1 TV-Abteil

- Starkstromabteil Türbandung links
- TT- und TV-Abteil Türbandung rechts

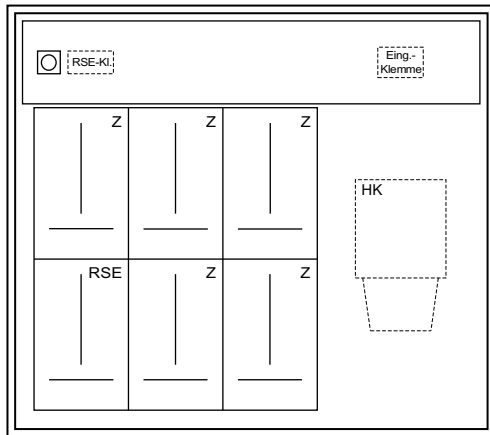

AK 6ZH

UP/AP

Abmessungen: 1250 x 1100 x 230 mm BxHxT
UP-Kasten + Blendrahmen 22 mm pro Seite

- 1 Platz für Hausanschlusskasten
- 1 Eingangsklemme 5 x 35 mm²
- 5 Zählerplätze
- 1 RSE-Platz
- 1 RSE-Sicherung 1LN 25A plomb.
- 1 RSE-Klemmenblock
- Starkstromabteil Doppeltüre 550/700 mm

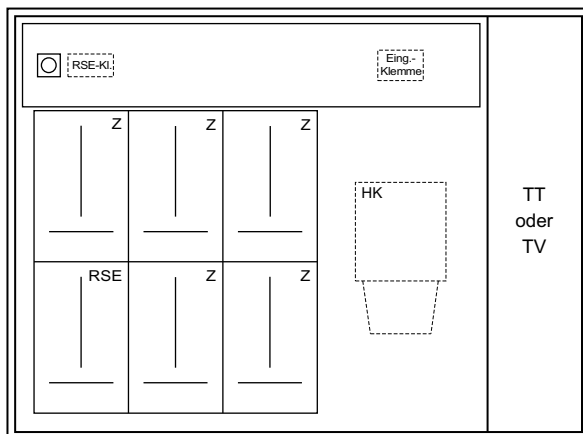

AK 6ZH

TT/TV

UP/AP

Abmessungen: 1500 x 1100 x 230 mm BxHxT
UP-Kasten + Blendrahmen 22 mm pro Seite

- 1 Platz für Hausanschlusskasten
- 1 Eingangsklemme 5 x 35 mm²
- 5 Zählerplätze
- 1 RSE-Platz
- 1 RSE-Sicherung 1LN 25A plomb.
- 1 RSE-Klemmenblock
- 1 TT- oder TV-Abteil
- Starkstromabteil Doppeltüre 550/700 mm
- TT- oder TV-Abteil Türbandung rechts

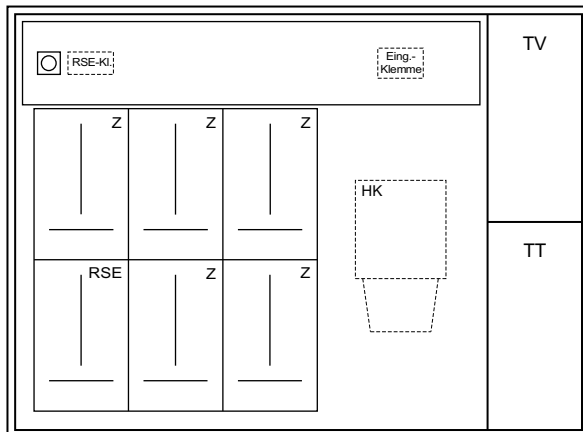

AK 6ZH

TT+TV

UP/AP

Abmessungen: 1500 x 1100 x 230 mm BxHxT
UP-Kasten + Blendrahmen 22 mm pro Seite

- 1 Platz für Hausanschlusskasten
- 1 Eingangsklemme 5 x 35 mm²
- 5 Zählerplätze
- 1 RSE-Platz
- 1 RSE-Sicherung 1LN 25A plomb.
- 1 RSE-Klemmenblock
- 1 TT-Abteil
- 1 TV-Abteil
- Starkstromabteil Doppeltüre 550/700 mm
- TT- und TV-Abteil Türbandung rechts

Rohreinführungen UP-Kästen:

- EW-Rohr \varnothing 100 mm

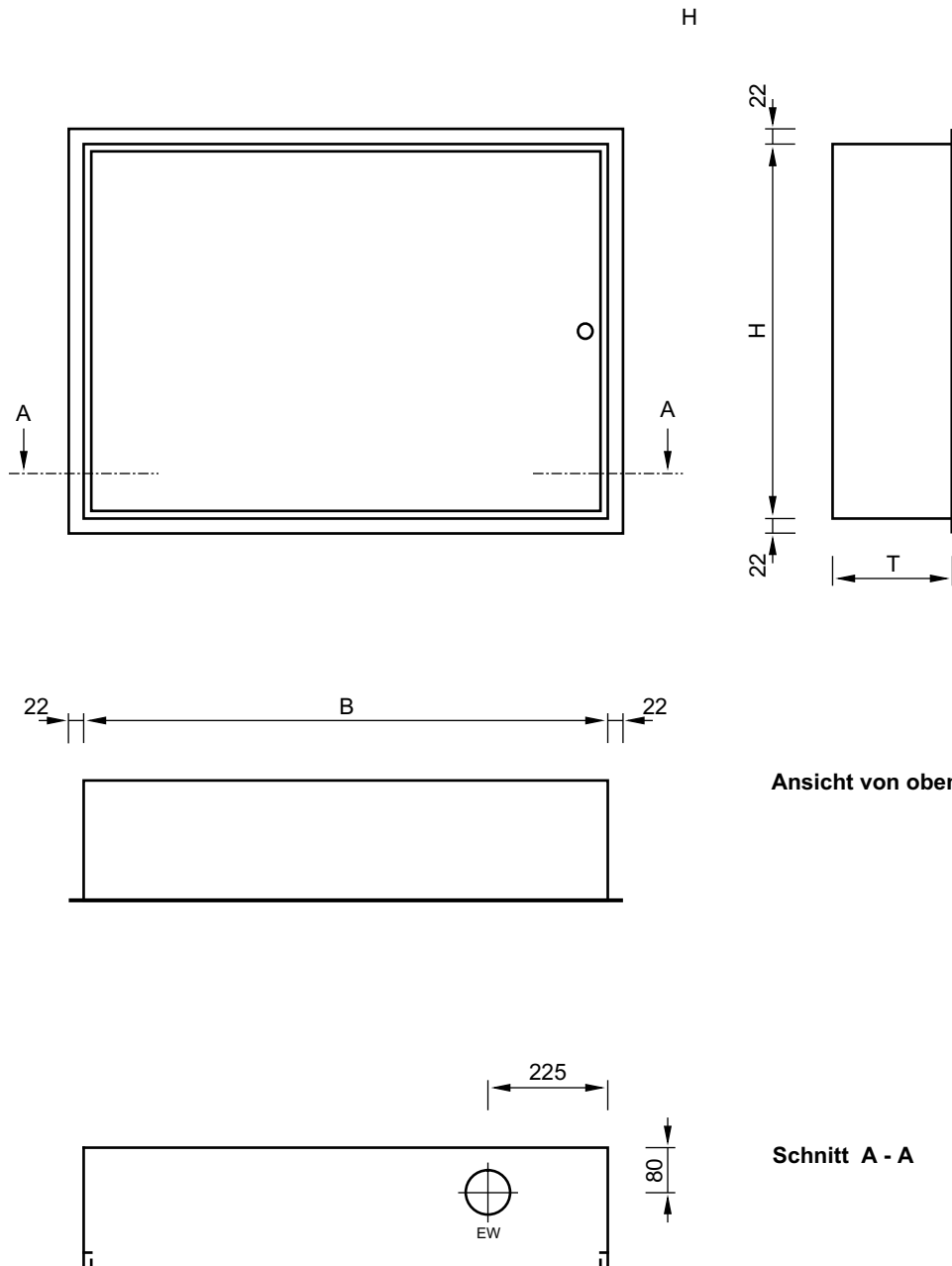

Rohreinführungen UP-Kästen:

- EW-Rohr Ø 100 mm
- TT-Rohr Ø 40 mm Abgang oben
- TT-Rohr Ø 70 mm Eingang unten

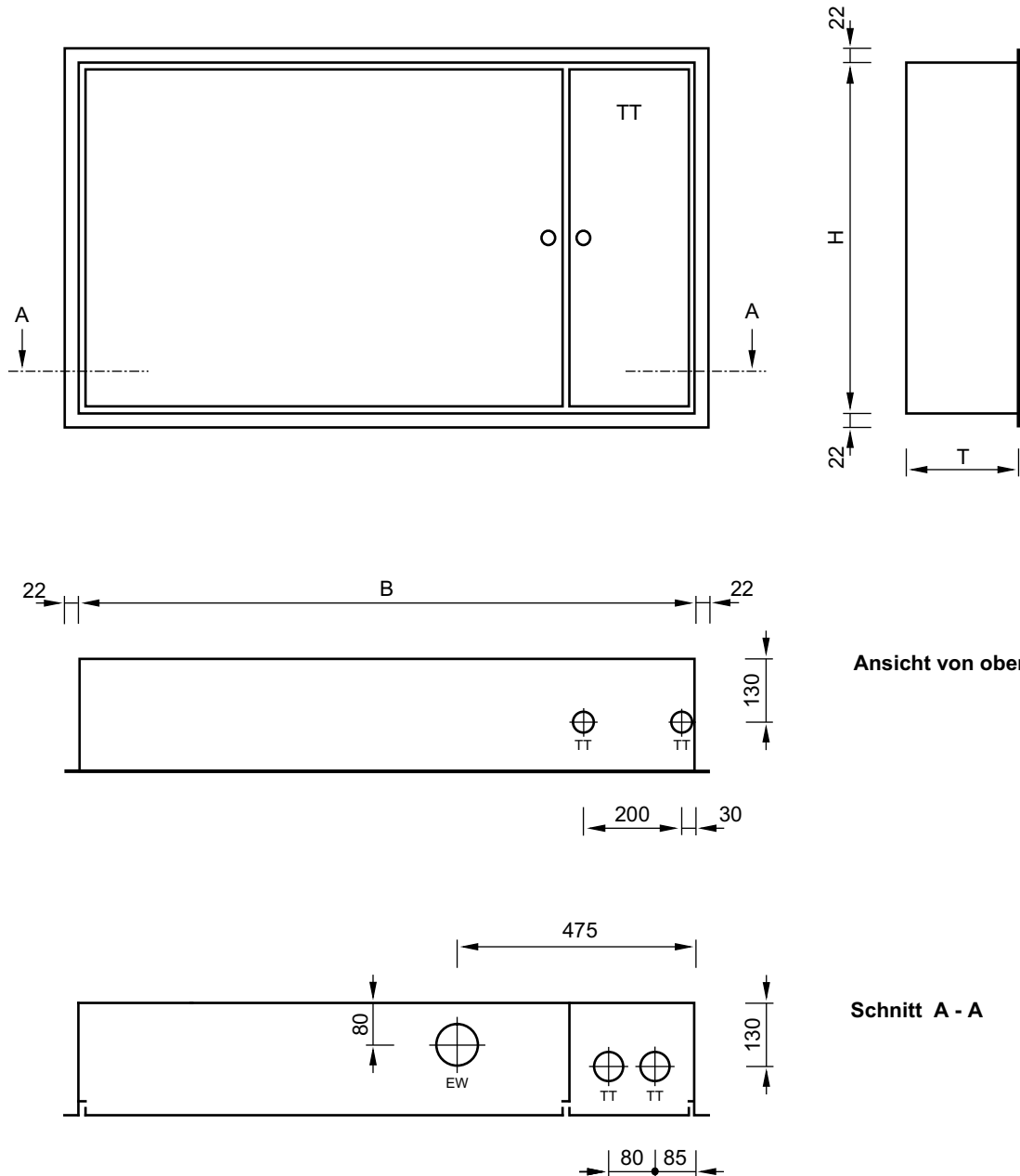

Ansicht von oben

Schnitt A - A

Rohreinführungen UP-Kästen:

- EW-Rohr \varnothing 100 mm
- TV-Rohr \varnothing 40 mm

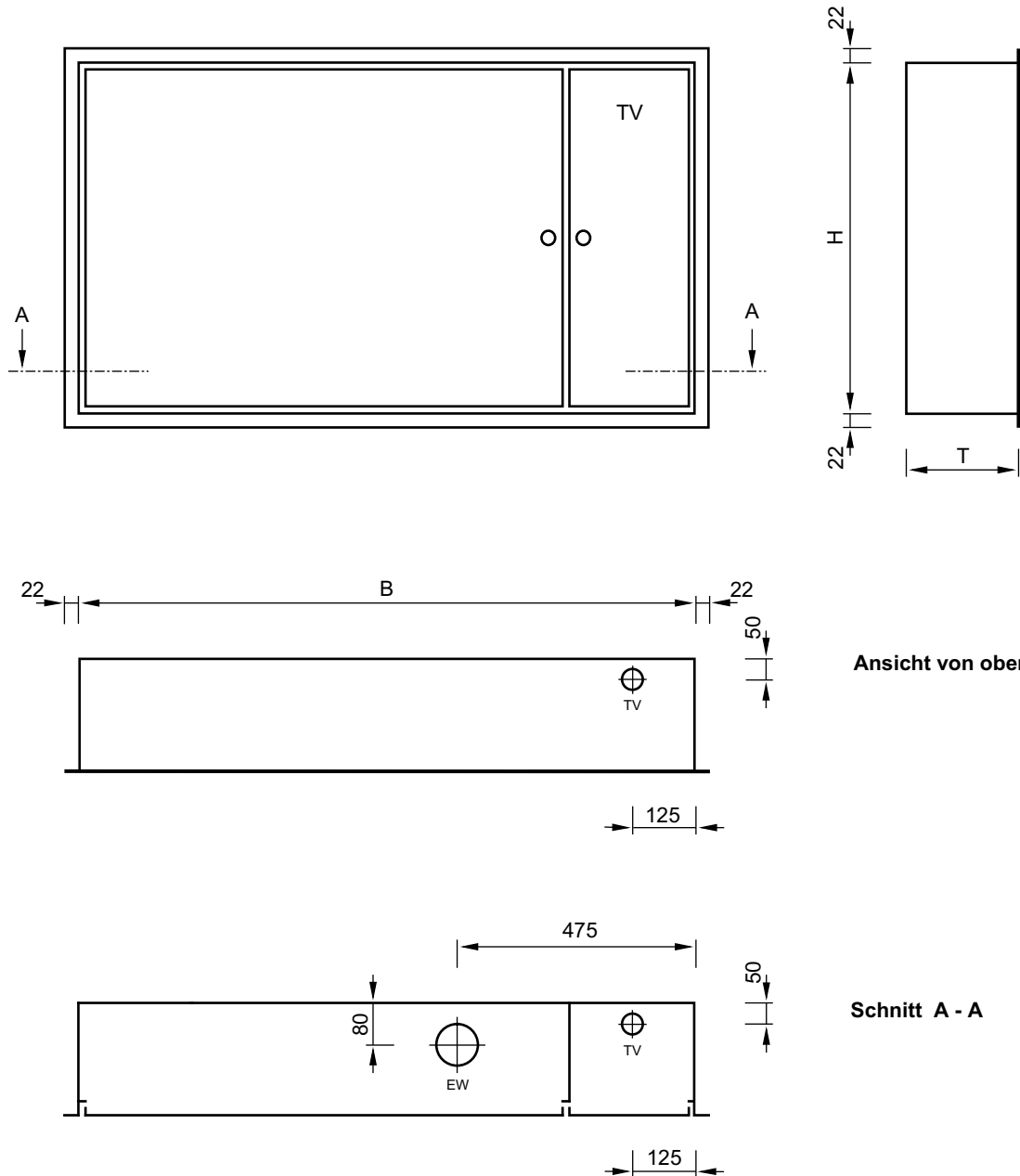

Rohreinführungen UP-Kästen:

- EW-Rohr Ø 100 mm
- TT-Rohr Ø 40 mm Abgang oben
- TT-Rohr Ø 70 mm Eingang unten
- TV-Rohr Ø 40 mm

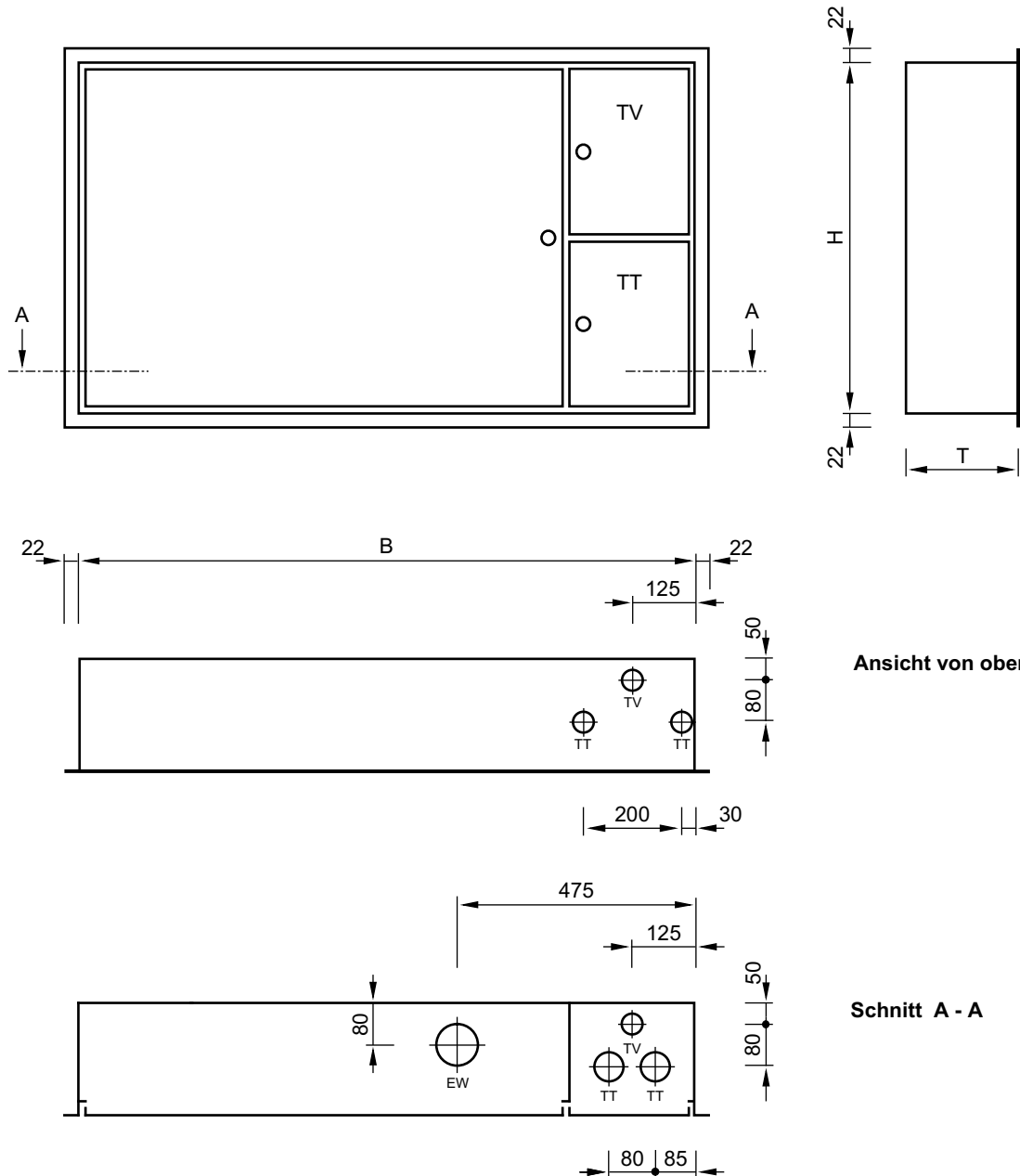

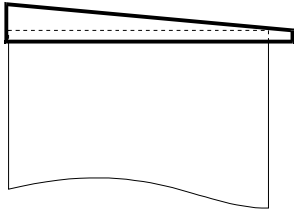

AP-Kasten

Regendach Typ A

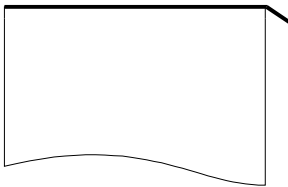

AP-Kasten

Regendach Typ B

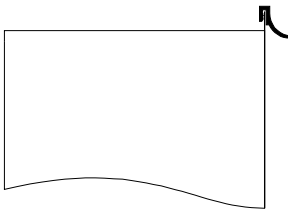

UP-Kasten

UP-Regendachprofil

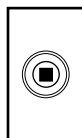

Schloss 4kant 6 mm

Standardausführung

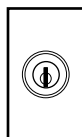

Schloss SEA-B